



# MANUAL DE USUARIO

## MODELO ACUMULADOR UNITANK CAL

**Bollitore sanitario - DHW tank - Brauchwasserspeicher  
 Ballon ECS - Acumulador para agua caliente sanitaria**

**Bollitore sanitario adatto per acque destinate al consumo umano aventi le seguenti caratteristiche:**

**DHW tank suitable for human water consumption with following characteristic:**

**Brauchwasserspeicher geeignet für Wasser für den menschlichen Gebrauch mit folgenden Eigenschaften:**

**Ballon ECS pour eau sanitaire possédant les caractéristiques suivantes:**

**Acumulador para agua caliente sanitaria destinadas al consumo humano con las siguientes características:**

Durezza minima dell'acqua	6,0 °D	Conducibilità elettrica		
Minimum hardness of the water	11 °F	Electrical conductivity	130 ÷ 550	pH
Mindesthärte Trinkwasser	110 ppm	Elektrische Leitfähigkeit	µS/cm	6,5 ÷ 9,5
Dureté de l'eau minimum		Conductivité électrique		
Dureza mínima de agua		Conductividad eléctrica		

- **Il prodotto non è adatto per acqua di pozzo o sorgente privata non controllata**
- **The product is not suitable for drinking water from private wells and spring catchments**
- **Das Produkt ist für Trinkwasser aus Hausbrunnen und Quelfassungen nicht geeignet**
- **Le produit n'est pas adapté pour l'eau potable provenant de puits privés et captages de sources**
- **El producto no es adecuado para agua de pozo o una fuente privada no controlada**

<b>Garanzia - Garantie - Garantie</b>	5 anni - 5 years - 5 Jahre
<b>Garantie - Garantía</b>	5 ans - 5 años







**ITALIANO - Avvertenze per il corretto funzionamento**

- ⚠ Il fissaggio dei bulloni della flangia deve essere ricontrollato dall'installatore prima della messa in funzione dell'impianto.  
La coppia di serraggio massima non deve superare i **14 Nm**
- ⚠ Si raccomanda il montaggio di un vaso d'espansione, con dimensioni adeguate, nel circuito sanitario
- ⚠ Installare nell'ingresso dell'acqua fredda un'adeguata valvola di sicurezza, secondo l'etichetta e il tipo di applicazione
- ⚠ Si raccomanda il controllo periodico del funzionamento delle valvole di sicurezza (ogni mese)
- ⚠ Il controllo periodico, la manutenzione e la sostituzione (istruzioni a **pagina 4**) dell'anodo in magnesio (**Fig. 1**) sono obbligatori per la garanzia
- ⚠ Con acqua di durezza >17 °dH (=30 °TH) si consiglia l'utilizzo di prodotti specifici allo scopo di evitare l'eccesso di precipitazione calcarea
- ⚠ Collegamento di messa a terra obbligatorio (**Fig. 2**)







**ENGLISH - Warnings for correct operation**

- ⚠ The installer must check that the flange bolts are properly tightened before starting up the system.  
The maximum tightening torque must not exceed **14 Nm**
- ⚠ A suitably sized expansion vessel must be installed on the hot water circuit
- ⚠ Install a suitable, according label and application, safety valve in the cold water inlet
- ⚠ Operation of safety valves must be checked periodically (every month)
- ⚠ Periodic control, maintenance and replacement (instructions on **page 4**) of magnesium anode (**Fig. 1**) are prerequisites for the guarantee
- ⚠ In case of water with a hardness > 17 ° dH (= 30 ° TH), it is advisable to use specific products in order to avoid excess limestone build-ups
- ⚠ Grounding connection is mandatory (**Fig. 2**)







**DEUTSCH - Hinweise für den korrekten Betrieb**

-  Die Flanschschrauben sind vor der Inbetriebnahme auf festen Sitz zu kontrollieren und gegebenenfalls nach zu ziehen.  
Das maximale Drehmoment darf **14 Nm** nicht überschreiten
-  Im Kaltwasserzulauf ist ein entsprechend dimensioniertes Ausdehnungsgefäß zu installieren
-  Im Kaltwasserzulauf ist ein laut Typenschild und Anwendung entsprechendes Sicherheitsventil zu installieren
-  Das Trinkwasser-Sicherheitsventil soll monatlich auf Funktion geprüft werden. Eine jährliche Überprüfung durch Fachkundige wird empfohlen
-  Die regelmäßige Überwachung und Wartung (Hinweise auf Seite 4) der Magnesiumanode (Fig. 1) sind Garantievoraussetzungen
-  Bei einer Wasserhärte über 17° dH wird eine Warmwasserenthärtung zur Vermeidung einer übermäßigen Kalkablagerung empfohlen
-  Der Anschluss an den Potentialausgleich ist obligatorisch für die Garantie (Fig. 2)

**FRANÇAIS - Instructions de montage et mode d'emploi.**

-  Il appartient à l'installateur de contrôler le serrage des boulons de la flasque avant la mise en service de l'installation.  
Le couple de serrage maxi ne doit pas dépasser les **14 Nm**
-  Il est recommandé de monter un vase d'expansion sanitaire dimensionné correctement sur le circuit d'eau sanitaire
-  Installé dans l'entrée de l'eau froide une soupape de sécurité adéquate, selon l'étiquette et le type d'application
-  Contrôler mensuellement le fonctionnement des soupapes de sécurité
-  Surveillance périodique, maintenance et le remplacement (instructions de la page 4) de l'anode en magnésium (Fig. 1) sont obligatoires pour la garantie
-  Dans le cas d'eau d'une dureté > 30 °F, il est conseillé d'utiliser des produits spécifiques pour éviter les accumulations excessives de calcaire
-  Raccordement mise à la terre obligatoire (Fig. 2)

**ESPAÑOL - Advertencias para el funcionamiento correcto**

-  La fijación de los tornillos de las bridas debe ser revisado por el instalador antes de la puesta en marcha del sistema.  
El par de apriete máximo no debe superar los **14 Nm**
-  Se recomienda la instalación de un vaso de expansión, con unas dimensiones adecuadas, en el circuito sanitario
-  Instalar en el agua fría de entrada una válvula de seguridad, de acuerdo con la etiqueta y el tipo de aplicación
-  Se recomienda el control periódico de la operación de las válvula de seguridad (mensual)
-  Monitoreo periódico, mantenimiento y la sustitución (en instrucciones en la página 4) del ánodo de magnesio (Fig. 1) son necesarios para la garantía
-  Con la dureza del agua >17 °dH (=30 °TH) se recomienda el uso de productos específicos con el fin de evitar el exceso de precipitación de caliza
-  Es obligatorio la conexión de tierra (Fig. 2)

**Legenda - Legend - Legende  
Légende - Leyenda**

		150 - 500	750 - 1000
<b>AF</b>	Entrata acqua fredda sanitaria - Cold water inlet - Kaltwasseranschluss Entrée eau froide sanitaire - Entrada de agua fría sanitaria	1"	1" ¼
<b>AC</b>	Uscita acqua calda sanitaria - Hot water outlet - Warmwasseranschluss Eau chaude sanitaire - Salida de agua caliente sanitaria	1"	1" ¼
<b>AS1</b>	Mandata scambiatore - Heat exchanger flow - Register Vorlauf Départ échangeuse - Ida intercambiador	1"	1"
<b>RS1</b>	Ritorno scambiatore - Heat exchanger return - Register Rücklauf Retour échangeur - Retorno intercambiador	1"	1"
<b>FL</b>	Flangia di ispezione - Inspection flange - Reinigungsflansch Bride d'inspection - Brida de inspección	Ø180	Ø180
<b>A</b>	Filtro a trama fine - Fine filter - Feinfilter Filtre à texture fine - Filtro de textura fina		
<b>B</b>	Valvola di intercettazione - Shutoff valve - Absperrventil Vanne d'interception - Válvula de cierre		
<b>C</b>	Riduttore di pressione - Pressure-reducing valve - Druckminderventil Réducteur de pression - Reductor de presión		
<b>D</b>	Valvola di controllo, riempimento e svuotamento - Check, filling and draining valve - Prüf-Füll und Entleerungsventil Vanne de contrôle, de remplissage et de vidage - Válvula de control, llenado y vaciado		
<b>E</b>	Disconnetto - Backflow preventer - Rückflussverhindere Disconnecteur - Válvula de no retorno		
<b>F</b>	Manometro - Pressure gauge - Manometer Manomètre - Manómetro		
<b>G</b>	Valvola di sicurezza a membrana - Safety valve with membrane - Membran-Sicherheitsventil Soupape de sécurité à membrane - Válvula de seguridad de membrana		
<b>H</b>	Vaso di espansione - Expansion vessel - Ausdehnungsgefäß Vase d'expansion - Vaso de expansión		
<b>I</b>	Miscelatore acqua sanitaria - Domestic water mixer - Brauchwassermischer Mixer thermostatique - Mezclador de agua caliente sanitaria		
<b>L</b>	Valvola di intercettazione con drenaggio - Shutoff valve with drainage - Absperrventil mit Entleerung Vanne d'arrêt avec drainage - Válvula de cierre con el dren		
<b>M</b>	Pompa di ricircolo con timer - Circulation pump with timer - Zirkulationspumpe mit Zeituhr Pompe de circulation avec temporisateur - Bomba de circulación con temporizador		

**Attacchi idraulici e circuito sanitario - Connections and DHW circuit - Hydraulische Anbindung und trinkwasserseitiger Anschluss**  
**Raccordements et circuit sanitaire - Conexiones y circuito sanitario**

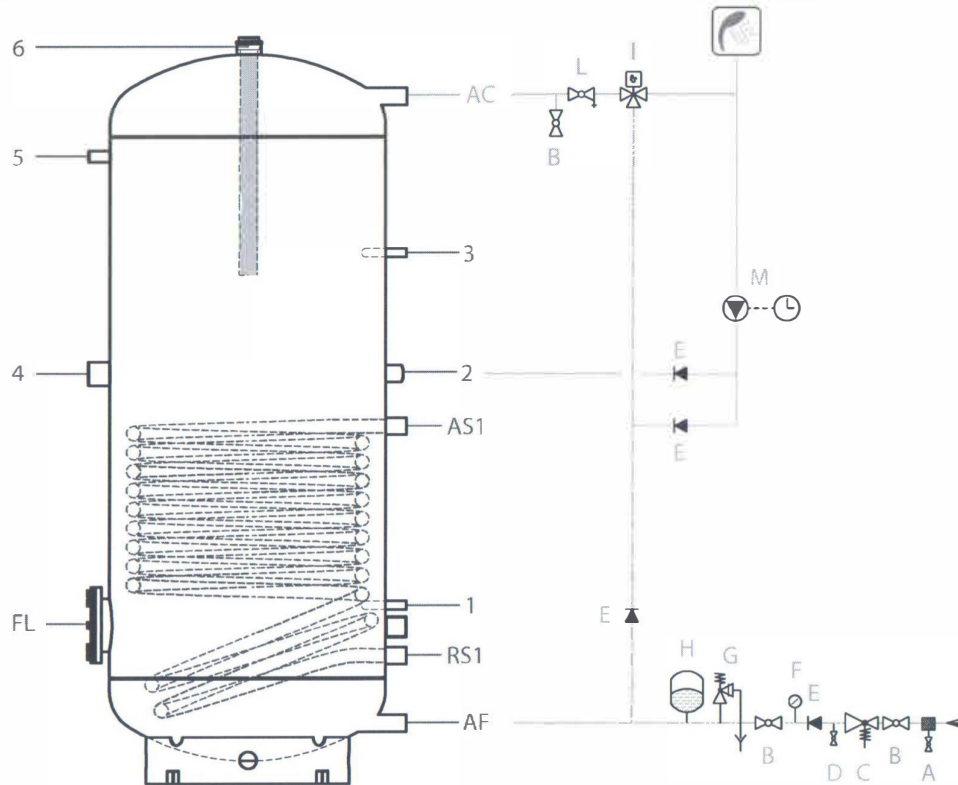

Legenda - Legend - Legende Légende - Leyendza	150 - 500	750 - 1000
1 Sonda - Sensor - Fühler Sonde - Sonda	Ø20	½"
2 Ricircolo - Pumper DHW return - Zirkulation Recirculation - Recirculación	1"	1"
3 Sonda - Sensor - Fühler Sonde - Sonda	Ø20	½"
4 Resistenza elettrica - Electrical heating resistance - Elektroheizstab Résistance électrique - Resistencia eléctrica	1" ½	1" ½
5 Termometro - Thermometer - Thermometer Thermomètre - Termómetro	½"	½"
6 Anodo in magnesio - Magnesium anode - Magnesium Anode Anode de magnésium - Ánodo de magnesio	1" ½	1" ½

**Dati tecnici - Technical data - Technische daten**  
**Données techniques - Datos técnicos**

- I dati tecnici sono riportati nell'etichetta applicata al prodotto
- The technical data are shown on the label applied to the product
- Die technischen Daten sind dem Typenschild zu entnehmen
- Les données techniques sont indiquées sur l'étiquette apposée sur le produit
- Los datos técnicos se muestran en la etiqueta adherida al producto

**? Modello - Model - Modell  
Modèle - Modelo**

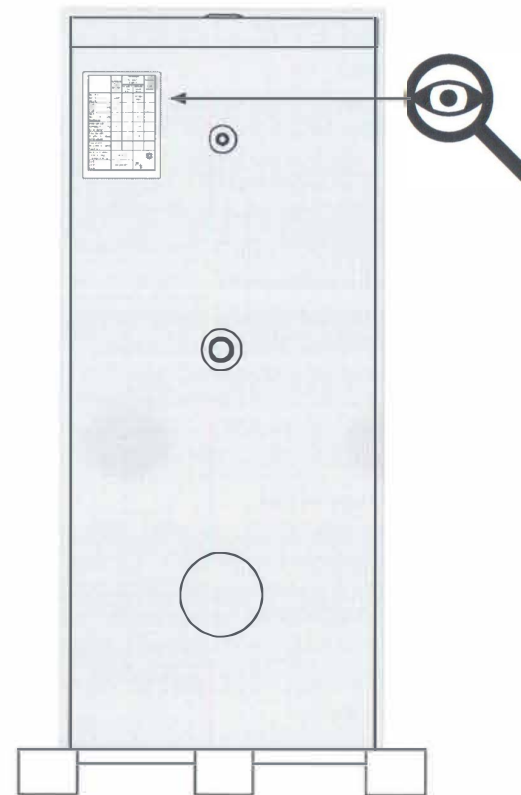

	Serbatoio Tank Speicher	Serpentine Exchangers Fegister		Sanitario DHW Brauchwasser
		Superiore Upper Oben	Inferiore Lower Unten	
Materiale Material Material	S235JR	—	Fe 360 NBK	—
Capacità Content Inhalt	[Lt]	518	12.6	—
Scambio Heating surf. Heizfläche	[m²]	—	1.8	—
Temp. esercizio Operating temp. Betriebstemp.	[°C]	95	110	—
Press. esercizio Op. pressure Betriebsdruck	[bar]	6	10	—
Press. di prova Test pressure Prüfdruck	[bar]	6	15	—
Trattamento interno Internal coating Innenbeschichtung	DIN 4753			
Anodo Anode Anode	MG Ø40x550			

**Anodo in magnesio - Magnesium anode - Magnesium Anode**  
**Anode de magnesium - Ánodo de magnesio**

	Ø	L
150	32	400
200	32	450
300	40	550
400	40	550
500	40	550
750	40	700
1000	40	700



**⚠** L'anodo in magnesio deve essere controllato e/o sostituito da un tecnico

**🔧** **Controlli:** la prima volta entro 1 anno dalla messa in funzione; in seguito gli intervalli devono essere accorciati a seconda dell'utilizzo. Controlli e misure devono essere riportati in un libretto di manutenzione

**🔧** **Sostituzione:** in caso di usura del 50% l'anodo va sostituito. In caso di sostituzione dell'anodo si deve assicurare il contatto metallico con l'attacco del bollitore (non utilizzare canapa o nastro in Teflon)

**🔧** **Manutenzione:** se l'anodo presenta uno strato di ossidazione deve essere pulito. In presenza di calcare deve essere sostituito

**⚠** The magnesium anode must be checked and/or replaced by a specialist

**🔧** **Check:** the first time not later than 1 year after the set-up, thereafter this interval has to be reduced depending on the requirements. The control and the measures must be reported on a maintenance book

**🔧** **Replacement:** at any case wear of 50% compared to the initial size. In case of replacement of the anode metal contact shall be insured with the tank (do not use hemp or Teflon tape)

**🔧** **Maintenance:** If the anode has an oxidation layer must be cleaned. In the presence of limestone must be replaced

**⚠** Die Magnesium-Schutzanode ist regelmäßigen durch Fachkundige zu überprüfen und ggfs. zu erneuern.

**🔧** **Überprüfung:** : spätestens nach 1 Jahr der Inbetriebnahme, danach ist bei Bedarf diese Periode zu kürzen. Die Kontrollen und Maße müssen im Wartungsprotokoll eingetragen werden

**🔧** **Austausch:** wenn 50% gegenüber den Originalabmessungen verbraucht. Beim Austausch muss die Anode unbedingt mit der Speichermuffe elektrisch leitend verbunden (kein Hanf oder Teflonband verwenden)

**🔧** **Wartungshinweise:** oxydierte Anoden müssen unbedingt gereinigt (angeschliffen) werden. Verkalkte Anoden sind in jedem Fall zu ersetzen

**⚠** L'anode en magnésium doit être contrôlé et/ou remplacé par un technicien

**🔧** **Contrôles:** La première fois non plus tard que 1 an après la mise en marche, ensuite à intervalles raccourcies selon les nécessités. Les contrôles et les mesures doivent être enregistrés dans un protocole de maintenance

**🔧** **Remplacement:** en tout cas avec une usure de 50 % comparés à la taille initiale. En cas du remplacement de l'anode on doit assurer le contact métallique avec l'attaque de ballon (n'utilisez pas de chanvre ou bande de téflon)

**🔧** **Indications pour l'entretien:** Si l'anode a une couche d'oxydation ceci doit être nettoyé. En présence de calcaire sur l'anode il doit être remplacé

**⚠** El ánodo de magnesio debe comprobarse y/o sustituido por un técnico

**🔧** **Controles:** la primera vez que el plazo de 1 año de la puesta en servicio; posteriormente, a intervalos reducidos según el uso. Los controles y las medidas deben declararse en un registro de mantenimiento

**🔧** **Sustitución:** si está desgastada en un 50% el ánodo debe ser reemplazado. Al reemplazar el ánodo se garantizará el contacto metálico con la conexión del depósitos (no utilizar cáñamo o cinta de teflón)

**🔧** **Mantenimiento:** si el ánodo tiene una capa de oxidación debe estar limpia. En presencia de la piedra caliza debe ser reemplazado

**Montaggio dell'anodo in magnesio e messa a terra - Fitting of the magnesium anode and grounding connection - Montage der Magnesiumanode und Erdungskabel**  
**Montage de l'anode de magnesium et de mise à terre - Montaje del ánodo de magnesio y conexión de tierra**

**Fig. 1**  
 Montaggio dell'anodo in magnesio  
 Fitting of the magnesium anode  
 Montage Magnesiumanode  
 Montage de l'anode en magnesium  
 Montaje del ánodo de magnesio

**⚠** Si prega di vedere le istruzioni sulla sinistra!  
 Please note the instruction on the left!  
 Bitte Montagehinweise beachten!  
 S'il vous plaît noter l'instruction sur la gauche!  
 Por favor, notar las instrucciones de la izquierda!

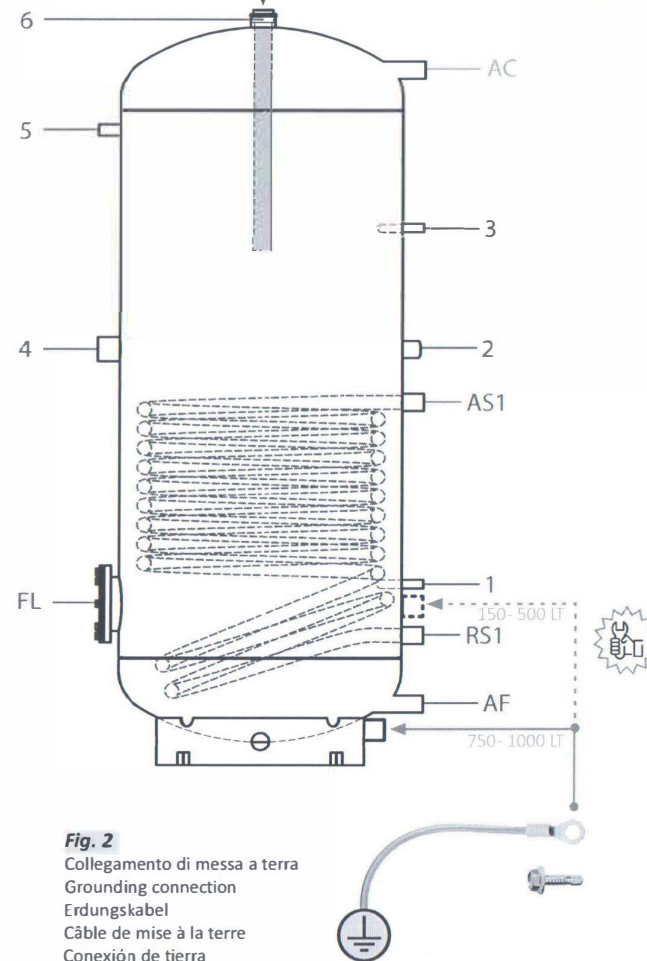

**Fig. 2**  
 Collegamento di messa a terra  
 Grounding connection  
 Erdungskabel  
 Câble de mise à terre  
 Conexión de tierra